

# R16

## LADA MED GLESAVÄGGAR R-16-2-28r MONTERINGSANVISNING

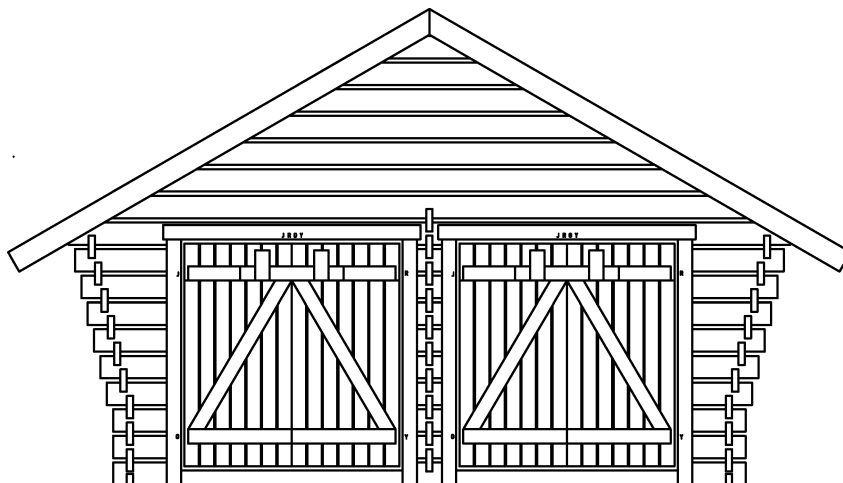

TILLVERKAREN FÖRBEHÅLLER SIG RÄTTEN  
TILL TEKNISKA ÄNDRINGAR

TILLVERKAD FÖR:  
LAKKAPÄÄ OY

UPPDATERAD 2018-01-24

## **ALLMÄNT:**

### **1. Förvaring av glesladapaketen på byggplatsen**

De färdiga stockarna och andra delar är förpackade i skyddande plast. Om du inte startar byggandet genast, bryt inte skyddsplasten. För längre förvaring rekommenderas ett täckt skydd. Förvaringsplatsen måste vara rak och förpackningen måste vara tillräckligt upphöjd från marken för att säkerställa ventilation.

Med monteringsinstruktionerna följer en lista över delar som ingår i förpackningen. Kontrollera innehållet och informera vår fabrik omedelbart om delar saknas eller om delar är defekta. När plasten tas bort från förpackningen och förpackningen packas upp, bör man se till att skydda delarna från väder och vind och från smuts.

### **2. Bygglov**

Kontakta byggnadsinspektionen i god tid för att säkerställa om det krävs byggnads- eller åtgärdstillstånd för denna byggnad.

### **3. Etablering**

Denna guide gäller endast för strukturer ovanför marken och tar därför inte ställning till basjordens bärförmåga, frost eller dess vattengenomsläpplighet. Byggplatsens lämplighet måste konstateras av kunden eller hans representant för denna byggnad.

### **4. Några tips**

- läs monteringsinstruktionerna innan du startar ihop monteringen
- grundens raket påverkar hur monteringen lyckas
- sortera stockarna efter väggar
- se till att stockramen hålls i kryssmått
- försök att få stockknutar jämnt från båda ändar
- använd inte för mycket kraft
- när ihop monteringen avbryts för längre tid, skydda varorna

Förpackningslista 16.1.2018 8.37

Enhet: mm

R-16-2-28r

Byggnadsdel	Stycke	Bredd	Höjd	Längd	Klass	Anmärkning
45	SC39:DÖRR	4	19	95	200	C16
5	A4:DÖRR	2	19	95	685	C16
44	SC38:DÖRR	6	19	95	685	C16
	Y1:DÖRR	2	19	95	685	C16
6	O1:DÖRR	2	19	95	1192	C16
43	SC37:DÖRR	2	19	95	1192	C16
42	SC36:DÖRR	4	19	95	1465	C16
41	SC35:DÖRR	28	19	95	1470	C16
40	SC34:DÖRR	8	19	95	1620	C16
39	SC33:DÖRR	4	19	95	1700	C16
4	A3:SIDOVÄGG	2	42	73	4180	C20
38	SC32:FJÄRILAR	20	42	148	222	C14
37	SC31:FRONTVÄGG	9	42	148	300	C14
36	SC30:FRONTVÄGG	4	42	148	422	C14
35	SC29:FRONTVÄGG	2	42	148	464	C14
34	SC28:FRONTVÄGG	2	42	148	506	C14
33	SC27:FRONTVÄGG	2	42	148	521	C14
32	SC26:FRONTVÄGG	2	42	148	548	C14
31	SC25:FRONTVÄGG	2	42	148	590	C14
30	SC24:FRONTVÄGG	2	42	148	632	C14
29	SC23:FRONTVÄGG	2	42	148	674	C14
28	SC22:FRONTVÄGG	2	42	148	716	C14
27	SC21:FRONTVÄGG	2	42	148	1131	C14
26	SC20:FRONTVÄGG	2	42	148	1741	C14
25	SC19:FRONTVÄGG	2	42	148	2350	C14
24	SC18:FRONTVÄGG	2	42	148	2960	C14
23	SC17:FRONTVÄGG	4	42	148	3215	C14
22	SC16:FRONTVÄGG	2	42	148	3570	C14
19	SC13:FRONTVÄGG	2	42	148	4179	C14
3	A2:FRONTVÄGG	2	42	148	4180	C14
21	SC15:BAKVÄGG	2	42	148	4180	C14
20	SC14:SIDOVÄGG	18	42	148	4180	C14
18	SC12:BAKVÄGG	1	42	148	4264	C14
17	SC11:BAKVÄGG	1	42	148	4348	C14

**Förpackningslista**

Enhet: mm

**16.1.2018 R-16-2-28r**

---

16	SC10:BAKVÄGG	1	42	148	4432	C14
15	SC9:BAKVÄGG	1	42	148	4516	C14
14	SC8:BAKVÄGG	1	42	148	4600	C14
13	SC7:BAKVÄGG	1	42	148	4684	C14
11	SC5:FRONTVÄGGB	2	42	148	4768	C14
12	SC6:BAKVÄGG	1	42	148	4768	C14
9	SC3:SIDOVÄGG	2	42	148	4780	C14
10	SC4:SIDOVÄGG	16	42	148	4780	C14
2	A1:KARM	2	45	55	1505	C22
8	SC2:KARM	2	45	55	1505	C22
7	SC1:KARM	4	45	55	1550	C22

---

# R-16-2-28r MÅTTSKISS BOTTENPLAN

---

1. SORTERA STOCKARNA ENLIGT VÄGGAR
2. STÖD TIMMERSTOMMEN ÅTMINSTONE FRÅN HÖRNET, DÖRRÖPPNINGAR OCH PÅ MITTEN AV BAKVÄGGEN.
3. KONTROLLERA STOMMENS KRYSSMÅTT OCH VATTRING
4. OM DU FORTSÄTTER MED BYGGANDET SENARE, SKYDDA TRÄVARORNA.

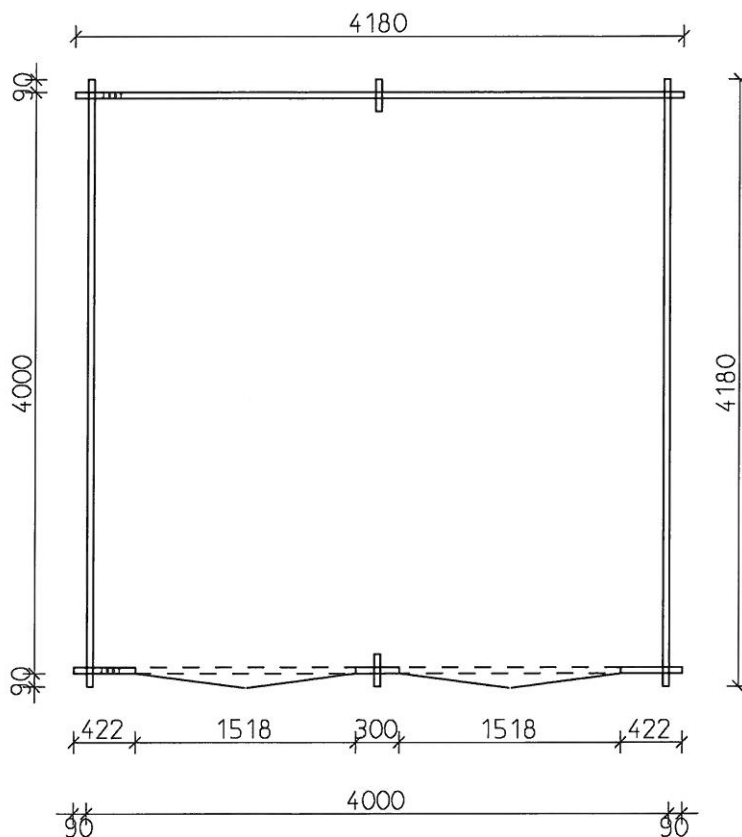

# DÖRRKARMENS MONTERING I TIMMERSTOMMEN

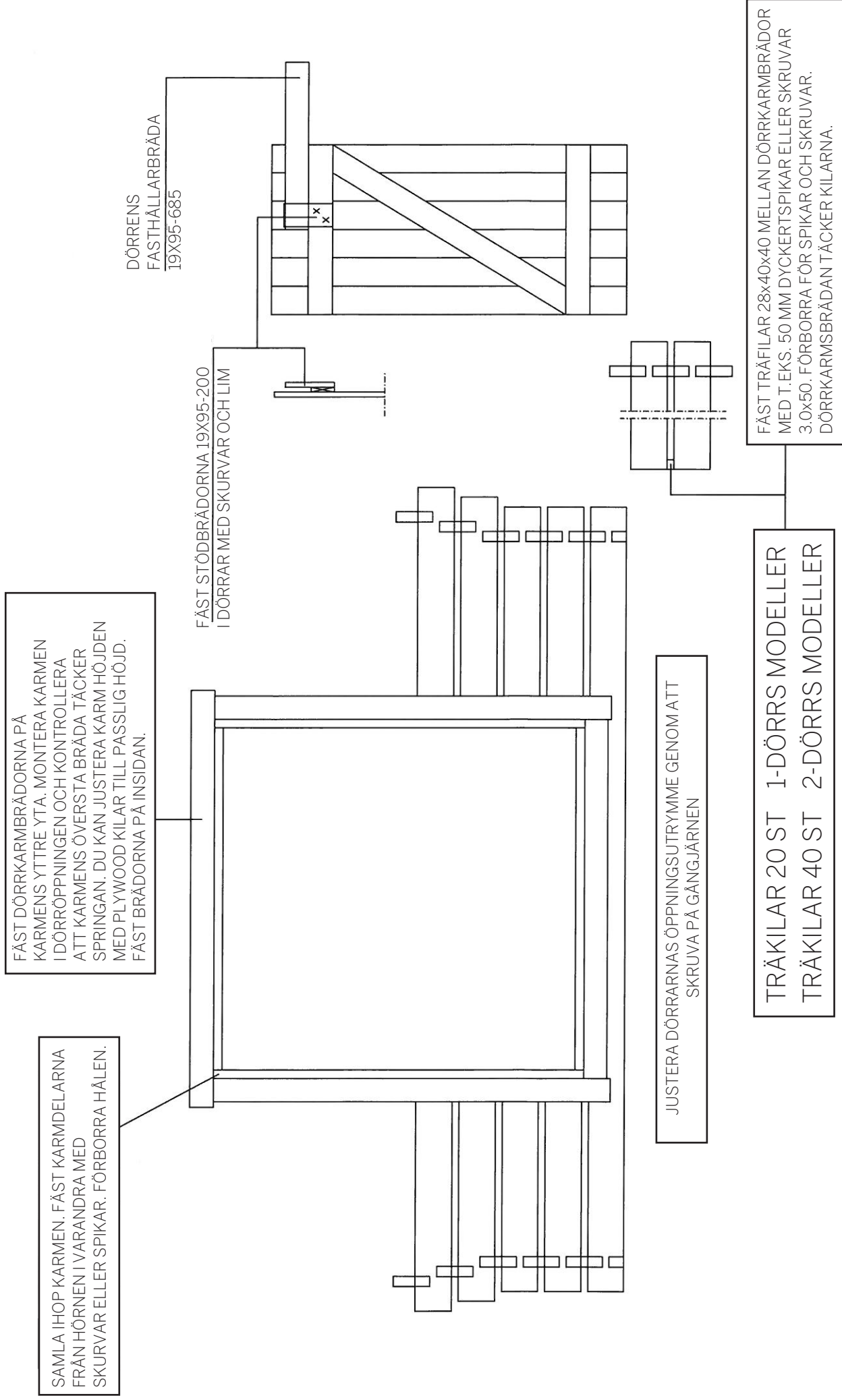

# DÖRRKARMENS MONTERING I TIMMERSTOMMEN

## T-GÅNGJÄRNS ALTERNATIV

SAMLA IHOP KARMEN. FÄST KARM-  
DELARNA FRÅN HÖRNET I VARANDRA  
MED SKURVAR 4X40 2 ST/HÖRN+LIM.

FÄST DÖRRKARMBRÄDORNA PÅ KARMENS  
YTRE YTA. SKRUV 4X40 K250 + LIM.  
MONTERA KARMEN I DÖRRÖPPNINGEN OCH  
KONTROLLERA ATT KARMENS ÖVERSTA  
BRÄDA TÄCKER SPRINGAN. DU KAN JUSTERA  
KARMHÖJDEN MED PLYWOOD KILAR TILL  
PASSLIG HÖJD. FÄST BRÄDORNA PÅ INSIDAN.

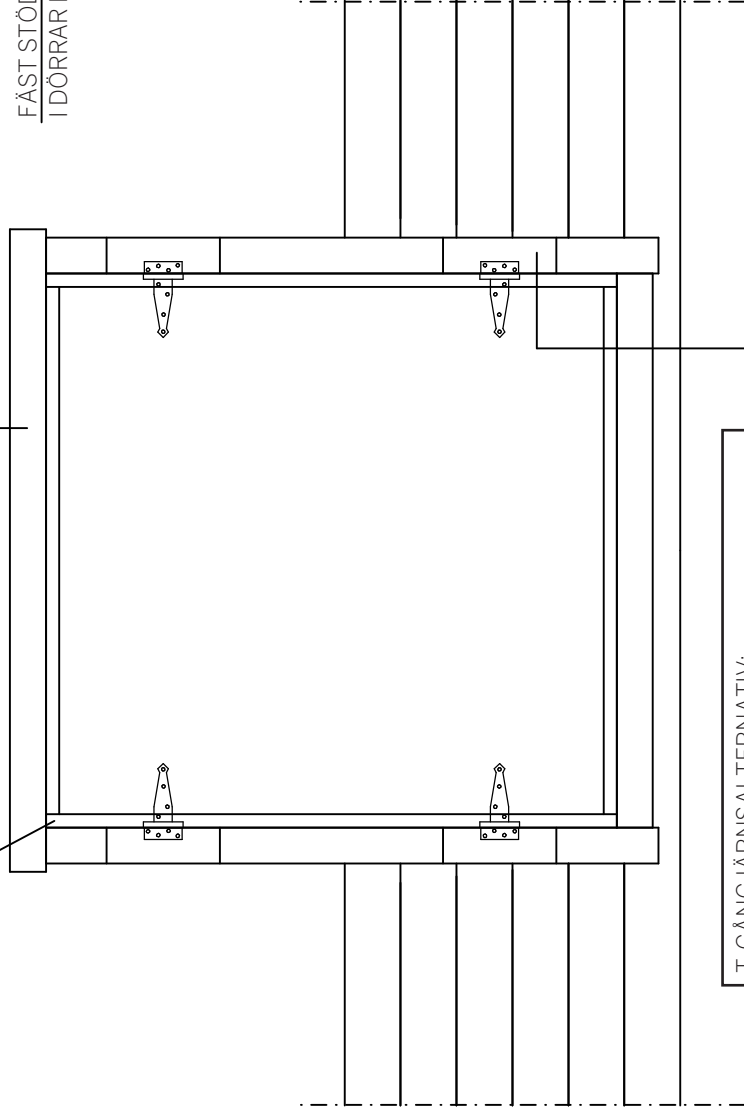

FÄST STÖDBRÄDORNA 20X95-200  
I DÖRRAR MED SKURVAR OCH LIM

DÖRRENS  
FASTHÅLLARBRÄDA  
20X95-685

T-GÅNGJÄRNSALTERNATIV:

FÄST Fyllnadsbitarna 20x95-300 4 ST  
PÅ ÖVRE SIDAN AV DÖRRKARMBRÄDORNA,  
CENTRERADE TILL DÖRRENS HORIZONTALA  
BRÄDA FÖR FÄSTNING AV GÅNGJÄRNET.  
SKRUV 4X40 4 STK PÅ YTTERKANT+4X60 4  
STK PÅ KARMSIDAN. FÖRBORRA HÅLEN FÖR  
ATT UNDVIKA ATT TRÄET SPRICKER.

# SIDOTAKFOT OCH NOCK (takshingel)

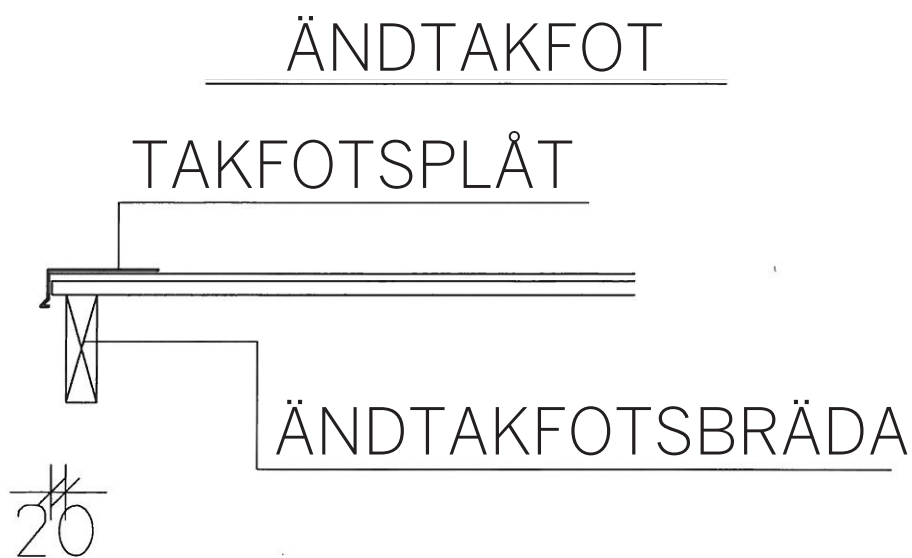
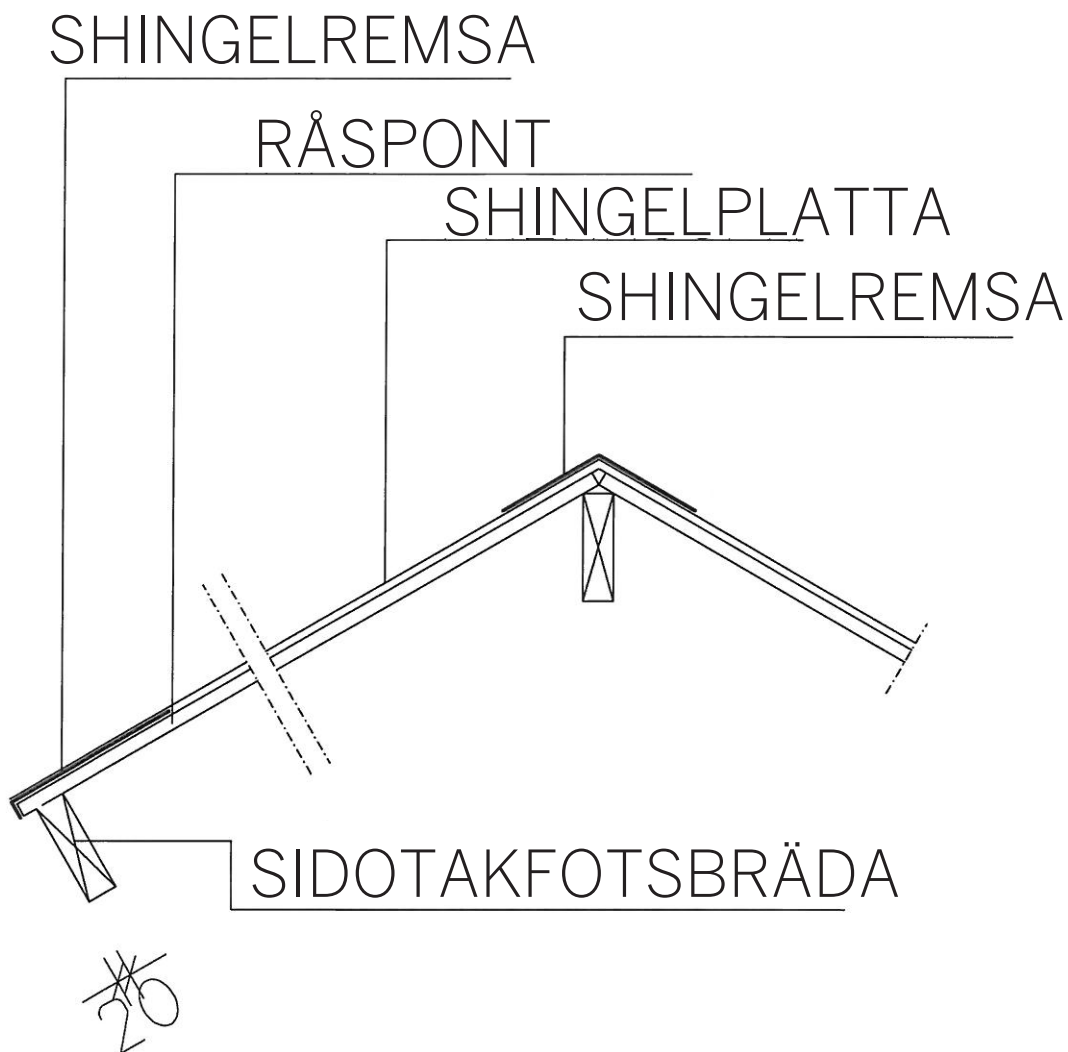



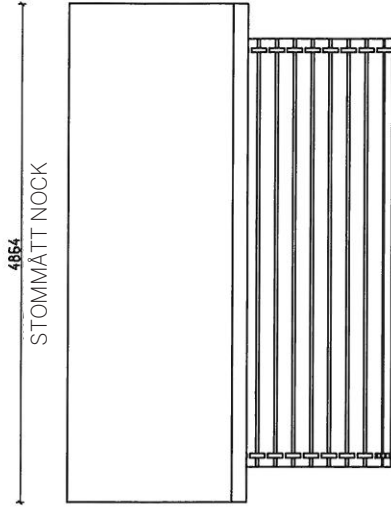
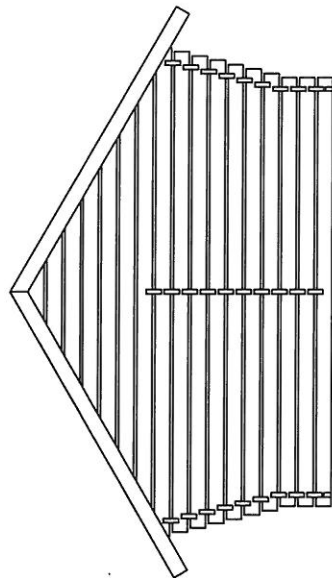
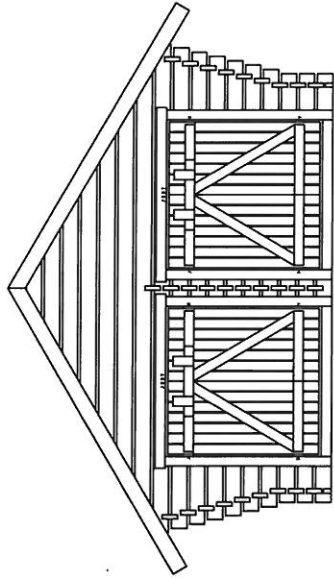
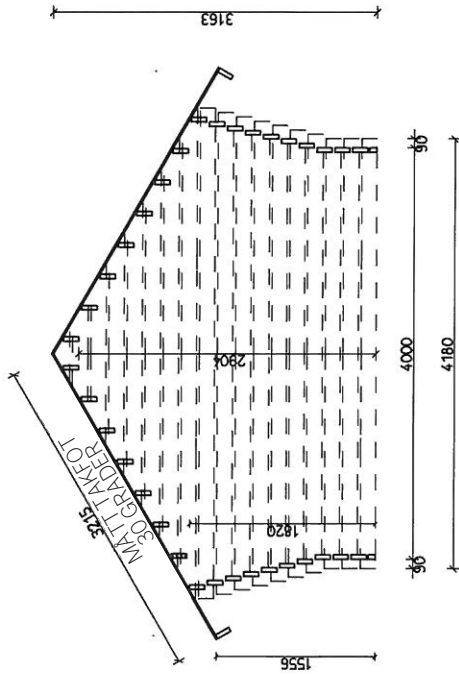
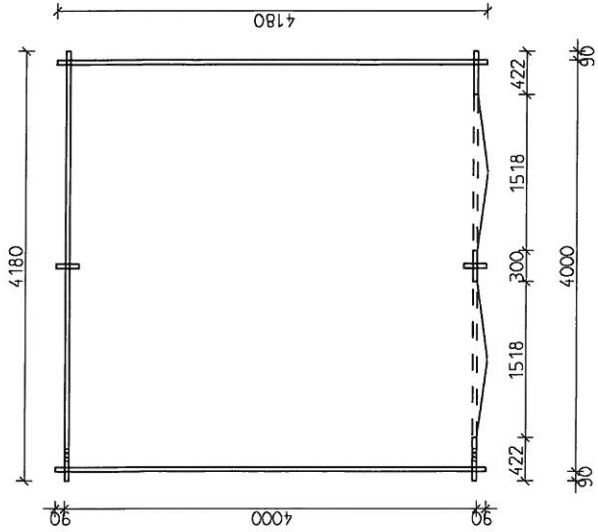

BOTTENYTA 16.0 m<sup>2</sup>  
TAKYTA 32 m<sup>2</sup>

	HUVUDRITNING
	BOTTEN. SKÄRNING. FASAD
	R-16-2-28r

FRONTVÄGG

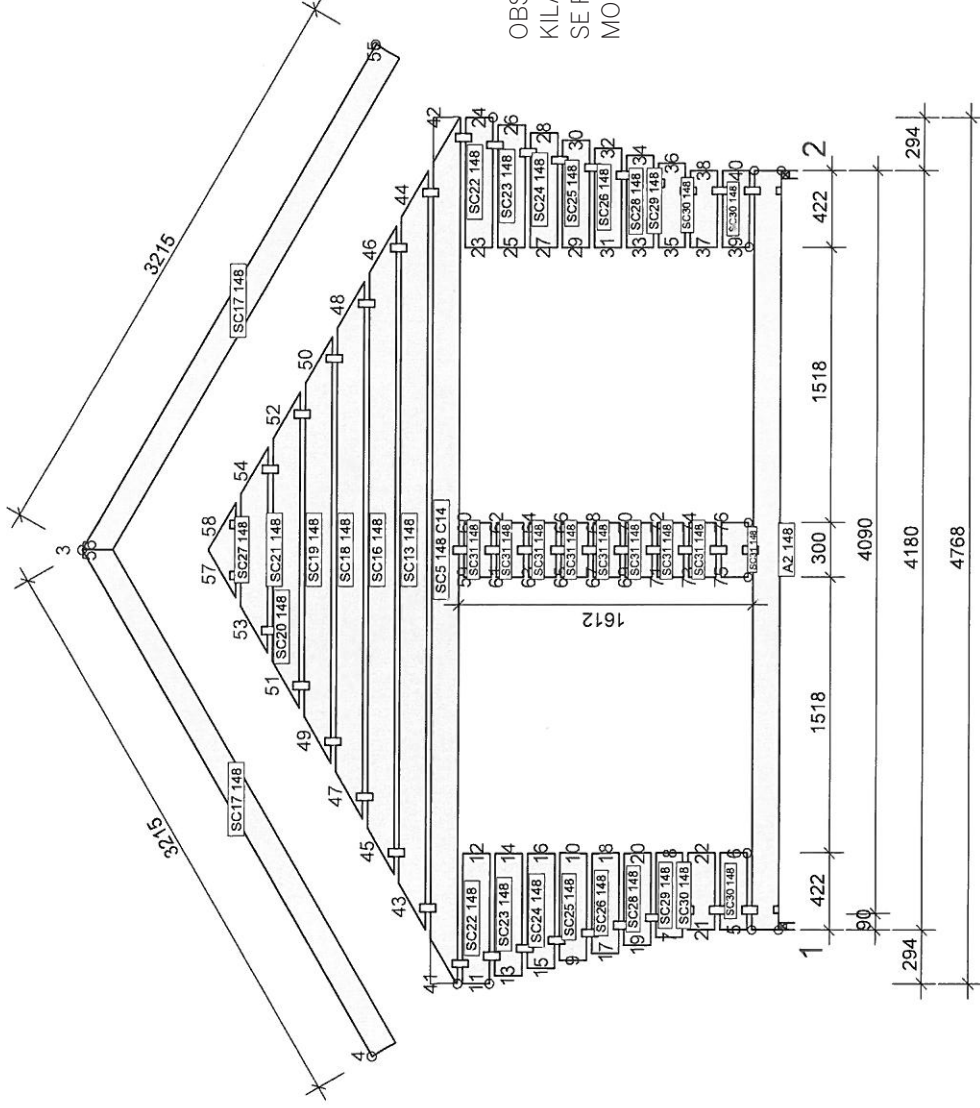

OBS!!  
 KILAR 28x40 x40 MELLAN DÖRRKARMTIMROR.  
 SE PUNKTEN MONTERING AV KARM I  
 MONTERINGSANVISNINGEN.

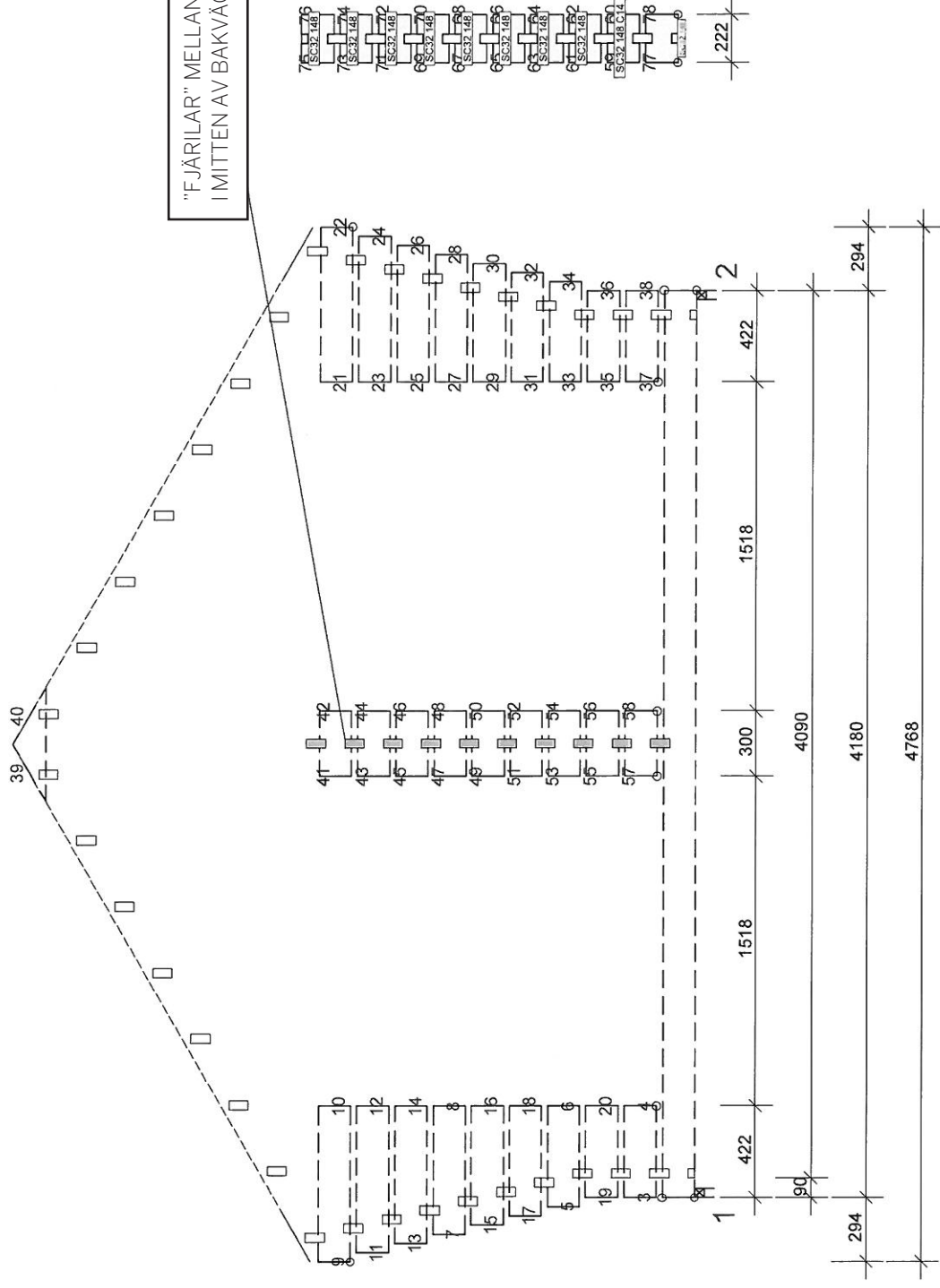

"FJÄRILAR" MELLAN DÖRRAR OCH  
I MITTEN AV BAKVÄGGEN (10 + 10) ST.

# BAKVÄGG

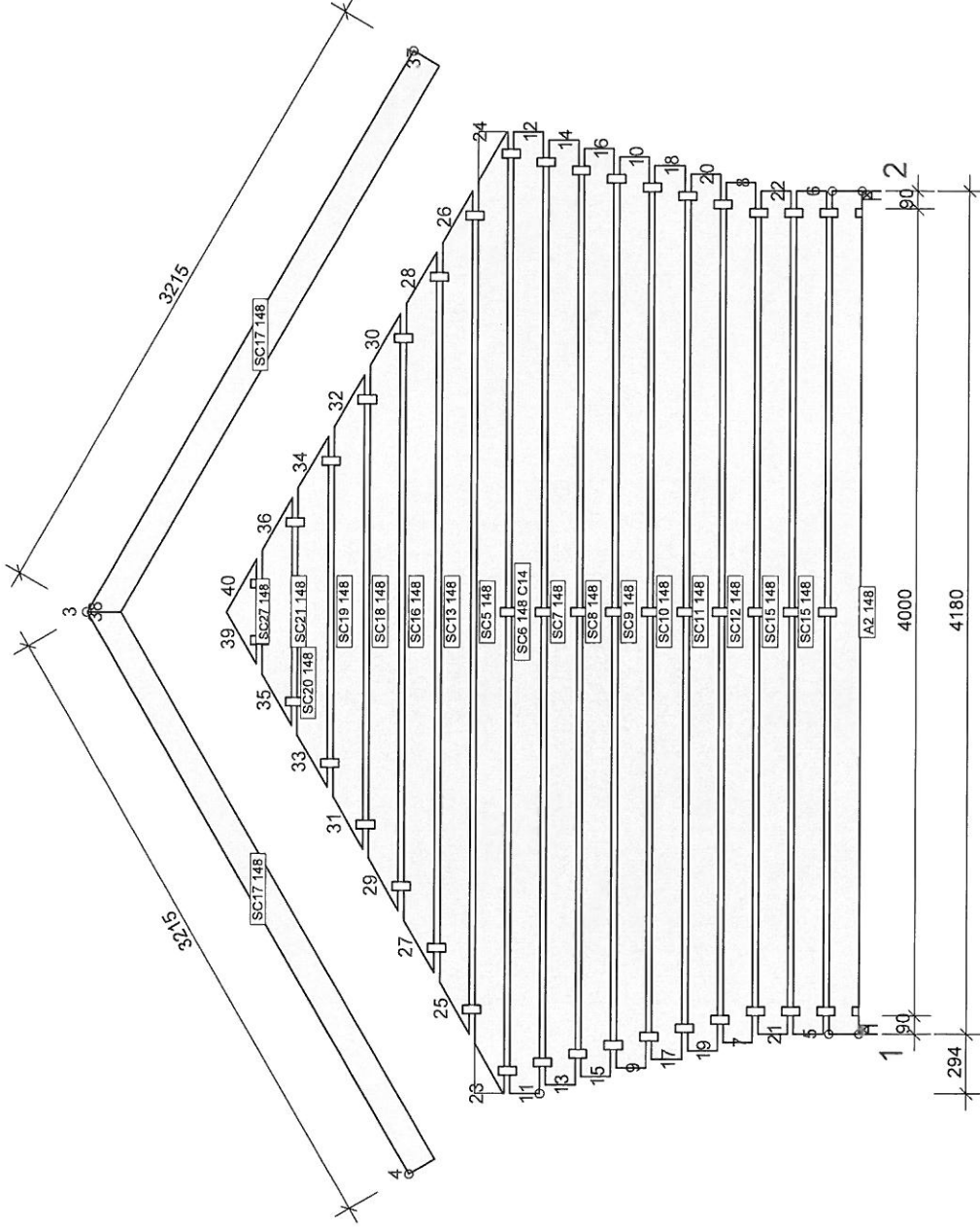

# SIDOVÄGGAR OCH VÄGGPLANKOR

